



Ab  
ambiance bain

NOUVEAUTÉ 2023

Ketty  
DUO



# Ketty DUO

Extension bi-matières de la collection à succès KETTY, KETTY DUO affirme une esthétique aux lignes fluides et contemporaines.



- Esthétique bi-matières
- Intemporalité et Élégance
- Grand choix de dimensions
- Colonne de rangement assortie au meuble sous-vasque

## MOTIF Keops

Ce motif géométrique habille le tiroir supérieur du meuble, ainsi que le tiroir inférieur de sa colonne de rangement.

Le plan-vasque SMO™ Blanc Craie a été spécialement développé par Ambiance Bain, pour "épouser" visuellement la teinte du motif Keops.

Le motif KEOPS permet de créer 2 styles décoratifs au choix :

- en association avec un **effet boisé**, l'ambiance sera naturelle et chaleureuse;
- et avec une **couleur**, le résultat devient frais et léger !

AMBIANCE BAIN vous suggère les plus belles harmonies.

Quelle sera votre inspiration ?  
Boisée ou colorée ?

## INSPIRATIONS **Boisées**



Meuble DUO1201V coloris M706 Keops & M712 Quercy / SMO Blanc Craie 301.  
Miroir MIROND120. Receveur de douche SIGNATURE 120x180cm - Blanc Craie 301.



Meuble DUO80 coloris M706 Keops & M732 Terracotta - SMO Blanc Craie 301. Miroir MIROND75. Receveur de douche VANGO 80x140cm - Blanc Craie 301.

*Keops & Terracotta*

## INSPIRATIONS **Colorées**



*Keops & Olive*



*Keops & Sauge*



*Keops & Cashmere*

## KETTY DUO, c'est aussi une fonctionnalité optimisée.

Le tiroir supérieur est conçu pour les objets du quotidien et le maquillage par exemple. Il est donc équipé d'un range-cosmétiques compartimenté en polyrène noir mat.

KETTY DUO propose un tiroir inférieur de grande capacité avec réhausses latérales en verre pour ranger serviettes et objets volumineux.



Demi-colonne DUOPCOL.



Colonne monochrome  
DUOCOL.

La demi-colonne de rangement DUOPCOL a été pensée en totale continuité du meuble :

- un tiroir avec réhausses en verre pour une capacité optimisée
- 2 étagères verre réglables

Et pour une capacité de rangement encore plus importante, optez pour la grande colonne 2 portes DUOCOL qui adopte une finition monochrome.

## CROQUIS ET PRIX PUBLIC HT 2023

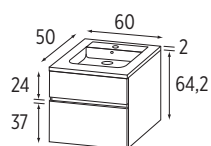

**DUO60**  
PPC : 1 536 €HT  
Eco-participation : 3,25 € HT

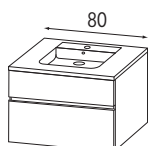

**DUO80**  
PPC : 1 592 €HT  
Eco-participation : 3,25 € HT

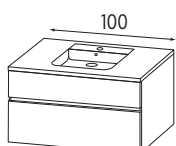

**DUO100**  
PPC : 1 656 €HT  
Eco-participation : 4,42 € HT

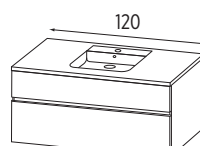

**DUO1201VP**  
PPC : 2 037 €HT  
Eco-participation : 4,42 € HT

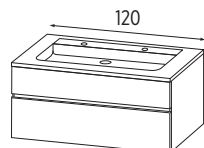

**DUO1201V**  
PPC : 2 282 €HT  
Eco-participation : 4,42 € HT

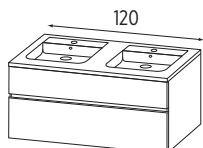

**DUO1202T2V**  
PPC : 2 380 €HT  
Eco-participation : 4,42 € HT

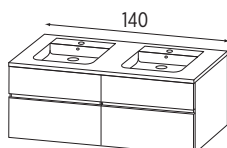

**DUO140**  
PPC : 2 913 €HT  
Eco-participation : 7,08 € HT

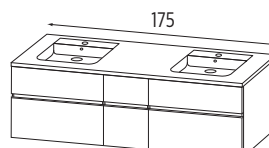

**DUO175**  
PPC : 3 590 €HT  
Eco-participation : 7,08 € HT

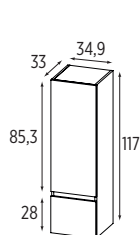

**DUOPCOL D/G**  
PPC : 750 €HT  
Eco-participation : 2,33 € HT

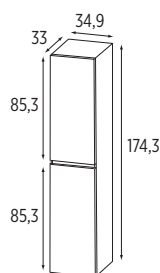

**DUOCOL D/G**  
PPC : 578 €HT  
Eco-participation : 3,25 € HT

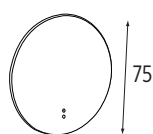

**MIROND75**  
20 W - 5700 °K  
PPC : 702 €HT  
DEEE : 0,38 € HT

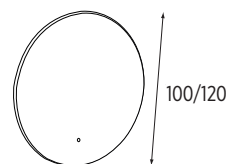

**MIROND100**  
10,8 W - 4000 °K  
PPC : 877 €HT  
DEEE : 0,38 € HT

**MIROND120**  
10,8 W - 4000 °K  
PPC : 921 €HT  
DEEE : 1,67 € HT

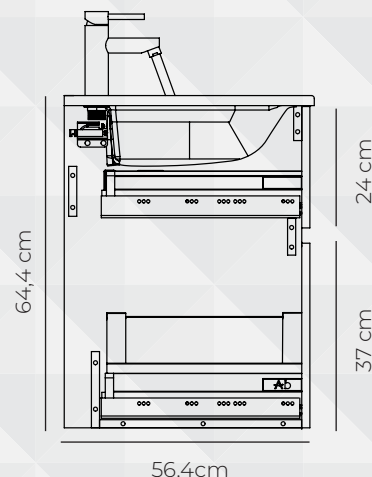

### "OPTIMAL STORAGE"

Tiroirs avec 2 hauteurs pour rationaliser le rangement des objets volumineux et des petits objets du quotidien.

- Tiroir supérieur avec range cosmétiques
- Tiroir inférieur grande hauteur avec réhausses verre

## INSPIRATIONS

### Colorées

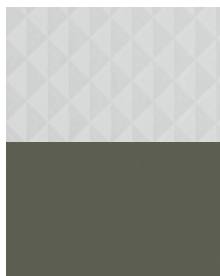

M706 Keops & M431 Olive

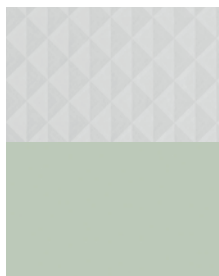

M706 Keops & M731 Saugé

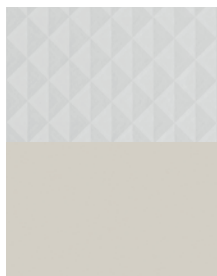

M706 Keops & M704 Cashmere



M706 Keops & M732 Terracotta

## COULEUR DU

### Plan-vasque



SMO 301  
Blanc Craie

Coloris assorti au motif Keops

## INSPIRATIONS

### Boisées

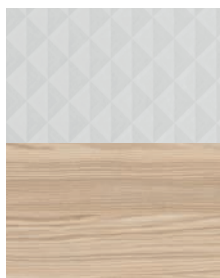

M706 Keops & M712 Quercy

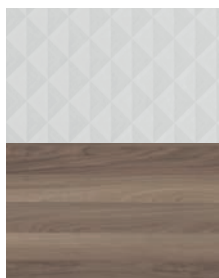

M706 Keops & M728 Orme

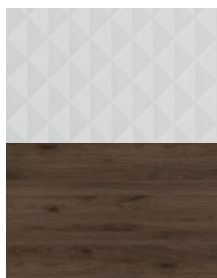

M706 Keops & M793 Riga

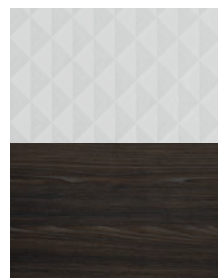

M706 Keops & M598 Chêne Brun

Les inspirations colorées et boisées sont des conseils décoratifs. Mais il est possible d'associer Keops avec tous les coloris GPM Méla miné. Se reporter au tarif Meubles AB 2023.

### KETTY DUO SANS KEOPS ?

KETTY DUO est aussi disponible en version monochrome dans tous les coloris GPM - mélaminé (hors KEOPS).

Pour cela, il suffit de rajouter un X à la référence choisie (ex : DUO60X).

A noter : En version monochrome, il est possible de commander tous les coloris de SMO GPI.

Voir tarifs meubles AMBIANCE BAIN 2023.